



Technische Daten

für Anzeigenschaltungen im „Print“ ANKER



Anzeigen-Größen / Anz.-Spaltenmaße

1-sp. = 45 mm / 2-sp. = 94 mm / 3-sp. = 143 mm / 4-sp. = 192 mm breit
die Spaltenbreite ist fix - die Anzeighöhe variabel in mm
(Mindestgröße / Anzeighöhe = 1-spaltig / 10 mm)



Anzeigen-Seiten-Einteilungen

- o - Anzeigen im „Satzspiegel“ = Einteilung nach Spaltenbreiten
- o - Anzeigen mit Farbbeschnitt
siehe hierzu Seite -2-



AGB - Allgemeine Geschäfts-Bedingungen

siehe hierzu Web-Home (Fußzeile)

TERMINE

ANKER Anzeigen-Termine für bestimmte Ausgaben des Jahres (der ANKER erscheint 2-monatlich)						
ANKER Ausgaben	Jan./Febr.	März/April	Mai/Juni	Juli/August	Sept./Okt.	Nov./Dez.
BESTELL-Termin	15.12. d. Vorj.	15.02.	15.04.	15.06.	15.08.	15.10.
Anz.-Datei-Termin (PDF)	20.12. d. Vorj.	25.02.	25.04.	25.06.	25.08.	25.10.

Haben Sie hierzu Fragen/Bestellungen - bitte per Mail an:

anker.schuhmann@mup-verlag.de

Technische Angaben / Seiteneinteilung / Satzspiegel

A) Satzspiegel-Format-Anzeigen

(Druck jeweils innerhalb des Satzspiegels)

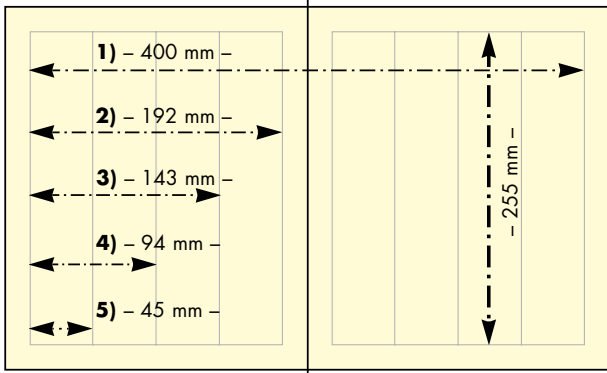

Seiten-Maße auf einen Blick:

		H x B
1):	Doppelseite (Panorama, = 2x 1/1Seite)	255 x 400
2):	1/1 Seite	255 x 192
3):	3-spaltige Breite	143
4):	2-spaltige Breite	94
5):	1-spaltige Breite	45

WICHTIG: Wir verwenden keine Filme/Lithos mehr – nur noch Dateien!

Teilen Sie uns Ihre Anzeigen-Wünsche mit.

Wir beraten Sie gerne und / oder faxen Ihnen genaue Größen-Angaben für Ihre betreffende Anzeige durch.

Beilagen und Einhefter auch möglich. Bitte anfragen!

Heft-Endbeschnitt-Format: DIN A 4 (210 x 297 mm)

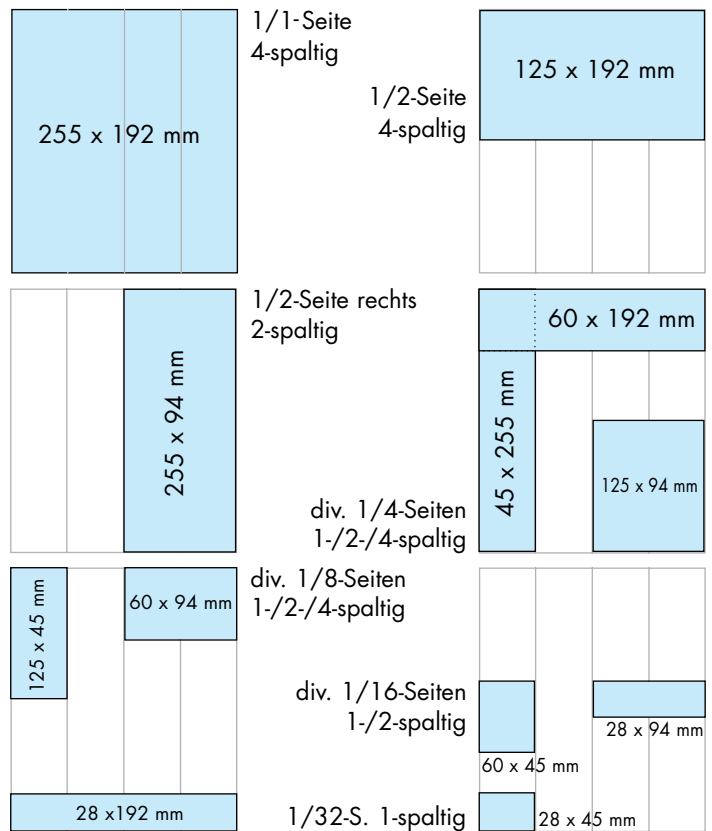

B) Beschnitt-Anzeigen (ANKER = genau A4 !!!)

(= Druck geht bis zum Papierrand)

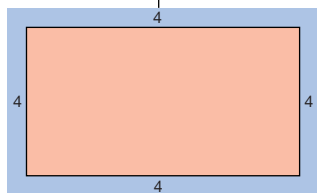

ganze PANORAMA-Seite:
Doppelseite zusammenhängend
– orange = endbeschnitten
H=297 x B=420 mm
– blau = je +4 mm Beschnitt
– Litho: H= 305 x B=428 mm

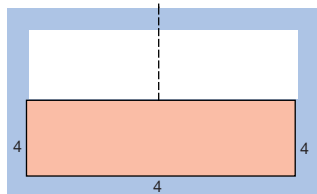

halbe PANORAMA-Seite:
halbe Doppelseite zus.-hängend
– orange = endbeschnitten
H=148 x B=420 mm
– blau = je +4 mm Beschnitt
– Litho: H=152 x B=428 mm

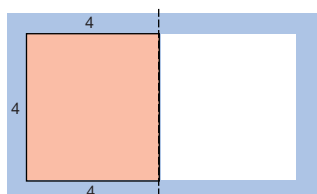

linke 1/1-Seite:
1/1 Farb-Anschnitt-Seite
– orange = endbeschnitten
H=297 x B=210 mm
– blau = je +4 mm Beschnitt
– Litho: H=305 x B=214 mm

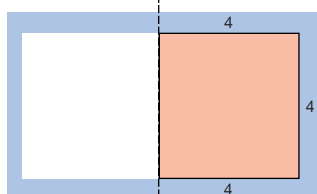

rechte 1/1-Seite:
1/1 Farb-Anschnitt-Seite
– orange = endbeschnitten
H=297 x B=210 mm
– blau = je +4 mm Beschnitt
– Litho: H=305 x B=214 mm

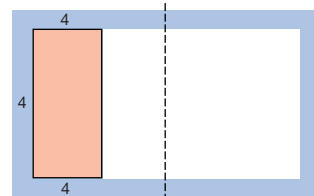

linke 1/2-Seite, hoch:
1/2 Anschnitt-Seite
– orange = endbeschnitten
H=297 x B=104 mm
– je +4 mm: links, oben, unten
– Litho: H=305 x B=108 mm

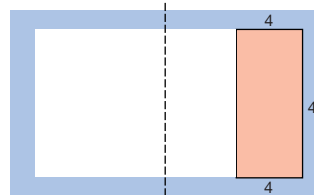

rechte 1/2-Seite, hoch:
1/2 Anschnitt-Seite
– orange = endbeschnitten
H=297 x B=104 mm
– je +4 mm: rechts, oben, unten
– Litho: H=305 x B=108 mm

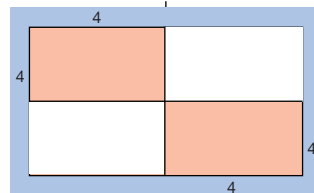

1/2-Seite, li oder re:
1/2 Anschnitt-Seite
– orange = endbeschnitten
H=140 x B=210 mm
– je +4 mm, li od. re, ob + un
– Litho: H=144 x B=214 mm

orange = Heft-Endbeschnitt blau = Lithomaße (+ jew. 4 mm)

ACHTUNG - Bitte bei der Anz.-Datei beachten:

Wichtige Bild-/Textteile müssen aus produktionstechnischen Gründen von den Beschnitt-rändern mindestens 5 mm nach innen entfernt – gesetzt sein – da sonst anschnittgefährdet!!!

Sprechen Sie **vorher** mit unserem Anzeigen-Beratungs-Service.

Wir beraten Sie gerne und optimieren Ihre Anzeigen!

Bei uns zählt Preis/Leistung und Resonanz!

Druckverfahren:

Umschlag: Bogenoffset

Innenteil: Rollenoffset

Farbdruck nach EURO-Scala (Coated)

Gesamtfarbauftrag: max. 300%

GCR schwarz mittel

Tonwertzuwachs: 10%

AGB - Allg. Geschäfts-Bedingungen - siehe Web-Home / Fußzeile!